

# Серия трубок

Руководство по эксплуатации

V1.0

[www.talon.ru](http://www.talon.ru)

+7(495)2041609

InfiRay Technologies Co., Ltd.

## Характеристики

Модель	TD50L
Разрешение сенсора, пикселей	1440 × 1080
Частота кадров, Гц	50
Объектив, мм	50 (F1.2)
Поле зрения, °	6,6 × 4,9
Увеличение, ×	4,0 ~ 16,0
Плавный зум	Служба поддержки
Рельеф выходного зрачка, мм	70
Регулировка диоптрии, D	- 4 ~ + 4
Тип	LCOS
Разрешение дисплея, пикселей	1280 × 960
Разрешение видеозаписи, пикселей	1280 × 960
Разрешение захвата, пикселей	1280 × 960
Дальность обнаружения, м	600
Аккумулятор	Встроенный 6600mAh и сменный 18500 аккумулятор
Максимум. Время работы (при температуре = 22°C), ч *	>13
Внешний источник питания	5 В (USB типа C)
Диаметр корпуса прицела для сборки монтажные кольца, мм	30
Максимум. Сила отдачи нарезного оружия, г / с <sup>2</sup>	1000
Степень защиты, код IP	IP67
Объем встроенной памяти, ГБ	16
Масса (без сменного аккумулятора), г	<1000
Габаритные размеры, мм	395 × 85 × 75
ПРИЛОЖЕНИЕ / WIFI	Поддержка (Infrared на открытом воздухе)
Умный дальномер	Служба поддержки
ИК-осветитель, нм	850/940 (опционально)
Максимальная мощность ИК-осветителя, Вт	2.2

\* Фактическое время работы зависит от плотности использования Wi-Fi и функций видеозаписи;

\* В комплект поставки не входит ИК-осветитель. Пожалуйста, выберите 850нм / 940нм ИК осветитель в соответствии с вашими потребностями.

В конструкцию и программное обеспечение этого продукта могут быть внесены улучшения для улучшения его функций.

без предварительного уведомления заказчика;

Вы можете скачать это руководство на нашем официальном сайте: [www.xinfrared.com](http://www.xinfrared.com).

## I. Комплектация

- Цифровой прицел ночного видения TD50L
- Наглазник
- Сумка переносная ИПБ-3
- Кабель USB-C
- Адаптер питания
- Салфетка для чистки линз
- Свидетельство о квалификации

## II. Описание:

Цифровой прибор ночного видения серии Tube – это дневной и ночной прицел двойного назначения, предназначенный для охота на природе. Он оснащен чипом низкой освещенности уровня звездного света, который может восстановить истинное цвета и детали как днем, так и ночью. В серию Tube входят различные аккумуляторы с батарейным питанием. решения с длительным временем работы и могут широко использоваться для охоты, наблюдения и позиционирование в условиях плохой видимости. Он использует стандартный диаметр трубы 30 мм для соответствия требованиям общего интерфейса зажима.

## III. Особенности продукта

- Датчик слабой освещенности Starlight;
- Высокое качество изображения;
- Плавный зум;
- Двойная система питания с длительным временем автономной работы;
- Стандартный диаметр трубы 30 мм;
- Стадиометрический дальномер;
- Большое расстояние обнаружения;
- Встроенная карта памяти, поддерживающая фотосъемку и запись видео
- Встроенный модуль Wi-Fi, поддерживающий подключение приложений
- Поддержка функции PIP (картинка в картинке) (из-за некоторых факторов эта функция недоступна для некоторых регионов);

- Удобный интерфейс работы;

#### IV. Состав устройства

1. Наглазник
2. Кольцо фокусировки окуляра.
3. Кнопка камеры
4. Яркость дисплея
- кнопка
5. Кнопка питания.
6. Кнопка режима изображения.
7. Поворотный энкодер.
8. Заглушка USB.
9. Интерфейс Type-C.
10. Светодиодный индикатор.
11. Крышка держателя батареи.
12. 18500 аккумулятор
13. Кольцо фокусировки линзы объектива.
14. Крышка объектива.

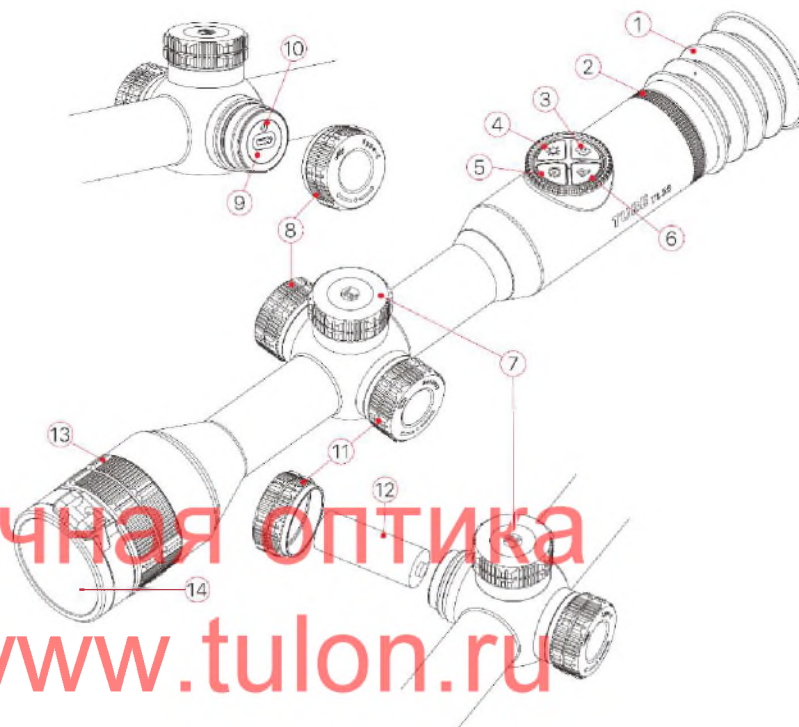

НОЧНАЯ ОПТИКА  
 www.tulon.ru  
 +7(495)2041609

#### V. Операции с кнопками

Кнопка	Устройство Статус / Текущий Режим работы	Нажмите	Нажмите и удерживайте	Повернуть
Власть Кнопка	Выключен	--	Включите устройство	--
	Домашний экран	Ожидать	Выключите устройство	--
	Ожидать	Проснись	--	--

		устройство		
	Расширенное меню экран	Вернуться к верхнее меню без сохранения изменения	--	--
<b>Рисунок</b> <b>Режим</b> <b>Кнопка</b>	Домашний экран	Переключить изображение Режим	Включение / выключение PIP функция	--
<b>Отображать</b> <b>Яркость</b> <b>Кнопка</b>	Домашний экран	Настроить отображать яркость	Включение / выключение стадиометрический дальномер функция	--
<b>Камера</b> <b>Кнопка</b>	Домашний экран	Сфотографировать	Включите запись вкл выкл	--
<b>Роторный</b> <b>Кодировщик</b>	Домашний экран	Открыть контекстное меню	Откройте расширенный меню	Настроить изображение увеличение
	Контекстное меню экран	Настроить конкретные параметры функция	Сохранить и вернуться на главный экран	Переключаться между меню варианты / переместить
	Расширенное меню экран	Подтвердите вариант параметры / Открыть подменю	Сохранить и вернуться в главное меню	положение сетки: По часовой стрелке: перейти к влево / вниз направление;
	Экран обнуления	Переключаться между ось X / ось Y	Сохранить и вернуться в главное меню	Против часовой стрелки: перейти к вплоть до направление

## VI. Зарядка батареи

В серии Tube используется двойной источник питания. система (встроенный заряжаемый литий-ионный аккумулятор пакет и сменный аккумулятор 18500). В нормальное время работы двойного источника питания система может быть до 13 часов. Батарея следует полностью зарядить перед первым использованием.

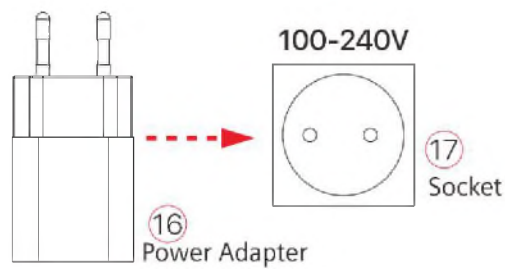

### Зарядка встроенного аккумулятора

- Поверните против часовой стрелки, чтобы открыть

Заглушка USB;

- Вставьте конец Type-C подключенного кабеля для передачи данных в гнездо Type-C на трубке;
- Подключите другой конец кабеля для передачи данных к адаптеру питания и вставьте адаптер в Розетка 100-240V для зарядки аккумуляторной батареи;

- При зарядке значок зарядки молнией  появляется на значке батареи, а светодиод индикатор на устройстве красный. Когда индикатор загорится зеленым, это означает, что зарядка завершена.

- Если во время использования значок батареи изменится на , это указывает на низкий уровень заряда батареи.

Пожалуйста, заряжайте аккумулятор вовремя, чтобы избежать сокращения срока службы устройства из-за чрезмерная разрядка аккумулятора.

**Примечание:** Порт USB можно использовать только для зарядки встроенного аккумуляторного блока.

### Установка аккумулятора 18500

- Поверните против часовой стрелки, чтобы открыть аккумулятор.

крышка держателя (11);

- Установите аккумулятор 18500 (12) в соответствии с этикетка с индикацией в держателе батареи,

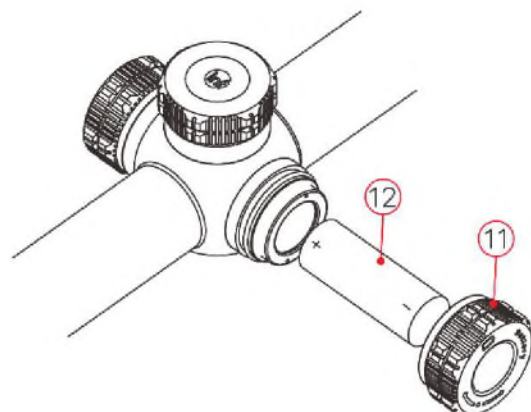

то есть положительный полюс обращен внутрь, а отрицательный полюс обращен наружу;

- Закройте крышку держателя батареи (11) и поверните ее по часовой стрелке, чтобы затянуть.

#### **Меры предосторожности**

- При зарядке используйте адаптер питания 5V2A, совместимый с устройством. С использованием адаптер любого другого типа может вызвать необратимое повреждение аккумулятора или адаптера.

**сам;**

- Если устройство не используется в течение длительного времени, аккумулятор должен быть заряжен частично, а не полностью. заряжен или разряжен.

- Не заряжайте устройство сразу после того, как его переместили в теплое место из холодная среда. Подождите 30-40 минут для предварительного нагрева.

- Если зарядное устройство модифицировано или повреждено, не используйте его;

- Заряжать устройство следует при температуре от 0 ° C до + 40 ° C. В противном случае аккумулятор жизнь значительно сократится.

- Во время зарядки не оставляйте аккумулятор без присмотра;

- Не подключайте аккумулятор к источнику питания более 24 часов после того, как он уже разряжен. полностью заряжен;

- Не рекомендуется подключать сторонние устройства, потребляющие больше энергии, чем допустимое значение.

- Устройство оснащено системой защиты от короткого замыкания, но условия, которые могут следует избегать короткого замыкания.

- Рекомендуемая температура эксплуатации устройства от -20 ° C до + 50 ° C. Не используйте устройства за пределами этого диапазона температур, иначе это может сократить срок службы батареи.

- Когда устройство эксплуатируется при минусовой температуре, емкость аккумулятора падает. Это нормально и не указывает на дефект.

#### **Переключение между двумя типами батарей**

Серия Tube поддерживает двойную систему питания: встроенный литий-ионный аккумулятор и сменный аккумулятор 18500, поддерживающий источник питания USB.

- Если в приборе Tube установлены обе батареи, на экране отображаются два значка батареи.

справа от строки состояния над изображением, со сменным аккумулятором перед встроенным аккумулятором. Зеленый цвет указывает на то, что устройство находится под напряжением, а серый цвет указывает на то, что устройство не включено.

- Если сменный аккумулятор не установлен, на экране отображается только зеленый значок встроенного аккумулятора строка состояния.
- Если сменный аккумулятор установлен и полностью заряжен, он будет предпочтительнее. Когда сменный аккумулятор разряжен, устройство автоматически переключится на встроенный аккумулятор.
- Когда устройство подключено к USB, оно переключится на внешний источник питания USB. автоматически. В это время значок зарядки в виде молнии отображается на встроенном значке батареи, указывающий на то, что встроенный аккумулятор заряжается.
- Когда устройство используется, сменный аккумулятор также можно заменить. На этот раз это автоматически переключится на внутреннюю батарею.

## VII. Внешний источник питания

Серия Tube поддерживает внешние источники питания, такие как портативный источник питания для мобильного телефона (5В).

- Подключите внешний источник питания к USB-порту (9) устройства Tube;
- Затем устройство автоматически переключается на внешний источник питания и заряжает внутренний аккумулятор одновременно;
- При отключении внешнего источника питания устройство переходит на сменный аккумулятор 18500 для питания. Если сменный аккумулятор 18500 не установлен или аккумулятор низкий уровень, вместо выключения он переключится на встроенный аккумулятор.

## VIII. Установка и использование

**Фиксированная установка**

**ПРЕДУПРЕЖДЕНИЕ! Линзу устройства нельзя направлять на источники интенсивного энергия излучения, например, лазерное излучение или солнце. Это может повредить электронный компоненты в устройстве. Повреждения, вызванные несоблюдением инструкции по эксплуатации, не покрывается гарантией.**



Чтобы обеспечить точность стрельбы, закрепите трубку в правильном положении на оружии.

- Серия Tube должна быть закреплена с помощью переходного зажима, например, простая планка Пикатинни зажим входит в комплект. Серия Tube имеет трубчатую конструкцию корпуса с диаметром 30 мм, который совместим со стандартными зажимами диаметром 30 мм, такие как дневные. Для установки трубчатого устройства можно использовать соответствующие инструменты. к предложениям и инструкциям поставщика по установке.
- Во время установки необходимо отрегулировать монтажное положение устройства Tube. в соответствии с расстоянием между глазом и окуляром (удалением выходного зрачка), как указано в технические характеристики и смысл использования и комфорта. Если вы не последуете этому совету, окуляр может поранить стрелка во время стрельбы.
- Рекомендуется устанавливать прицел как можно ниже, но держите его подальше от ствола. или другие устройства;
- Рекомендуется использовать динамометрический ключ для затяжки винтов установочных хомутов, чтобы избежать повреждения корпуса прицела из-за чрезмерной затяжки, а рекомендуемый крутящий момент не должен превышать 2,5 нм;
- Если прицел используется для охоты, сначала выполните операцию обнуления в соответствии с к инструкциям, указанным в "Глава 9 «Обнуление» в этом руководстве;
- При использовании прицела ночью или в темноте рекомендуется использовать окуляр. чашку, чтобы ее не нашли.

Ночная оптика

www.tulon.ru

+7(495)2041609

## Запуск и настройка

- Открытие крышки объектива (14). Если наружный свет сильный, вы можете закрыть крышку объектива, чтобы предотвратить передержку изображения;
- Нажмите и удерживайте кнопку питания (5) в течение 2 секунд, чтобы включить устройство. Затем главный экран появляется через 3 с.
- Отрегулируйте разрешение значка на дисплее, вращая кольцо фокусировки окуляра (2). линзы окуляра;
- Отрегулируйте длину фокусировки, вращая кольцо фокусировки (13) линзы объектива;
- Установка режима изображения: На главном экране нажмите кнопку P (6), чтобы установить изображение. режим палитры, который последовательно сменяет день-ночь, а значок в верхней строке состояния обновляется

в реальном времени:

- **Настройка яркости дисплея:** На главном экране нажмите кнопку яркости дисплея (4) для установки яркости экрана, которую можно переключать с уровня 1 на уровень 5, и между тем, в нижней части экрана появляется короткая подсказка для соответствующего значка яркости дисплей;
- **Настройка резкости изображения:** нажмите поворотный регулятор (7), чтобы перейти в контекстное меню, и установить резкость изображения (см. главу "**Контекстное меню** подробнее);
- После использования устройства нажмите и удерживайте кнопку питания (5) в течение 3 секунд. Затем появится экран обратного отсчета выключения. Когда значок обратного отсчета изменится с 3 на 0, устройство выключается. **Когда устройство выключается и сохраняет данные, не отключите его от источника питания. В противном случае данные не могут быть сохранены.**
- Нажмите кнопку питания (5), и устройство перейдет в режим ожидания. Нажмите власть кнопку (5), чтобы разбудить его.



## IX. Обнуление

В серии Tube используется метод обнуления «замораживания». Рекомендуется проводить операция обнуления в диапазоне рабочих температур прицела.

- Закрепите прицел на оружии зажимом для снортука;
- Выберите цель на определенном расстоянии, например 100 м, 200 м и т. Д. ;
- Отрегулируйте прицел в соответствии с инструкциями по эксплуатации, как описано в главе VIII.

### **Запуск и настройка;**

- Выберите профиль обнуления (см. "**Настройка прицельной сетки - Профиль обнуления** " в расширенном меню функция);

- Нажмите и удерживайте поворотный регулятор (7), чтобы войти в экран расширенного меню, выберите опцию обнуления и нажмите поворотный энкодер (7), чтобы войти в подменю обнуления. функция;

- В соответствии с выбранным целевым расстоянием выберите или добавьте новое расстояние пристрелки (см. "Обнуление-обнуление расстояния-установка обнуления расстояния" в расширенном меню);

- Когда расстояние обнуления настроено, поверните энкодер (7) для выбора функции обнуления, и нажмите энкодер (7), чтобы перейти к экрану обнуления (см. "Обнуление-обнуление Экран обнуления расстояния" в продвинутом меню). Координатные положения визирная сетка (ось X и ось Y) отображаются в левый верхний угол дисплея;

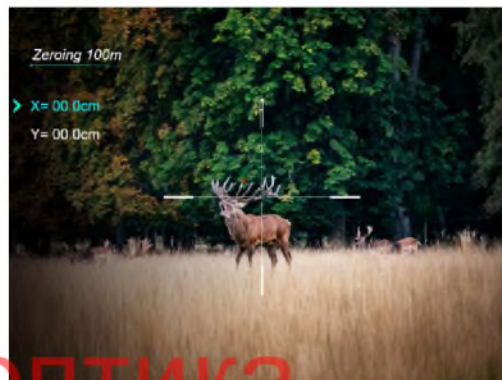

- Стреляйте в цель.
- Обратите внимание на положение фактической точки удара и предположите, что красная метка x в рисунок справа - положение точки удара (эта отметка предназначена только для иллюстрации). На самом деле это должно быть отверстие от пули);

- Если точка попадания и точка прицеливания (центр сетки) не совпадают друг с другом держите позицию прицеливания неподвижной а тем временем нажмите и удерживайте кнопку P (6) и кнопку камеры (3), чтобы зафиксировать картина, а потом снежное замораживание

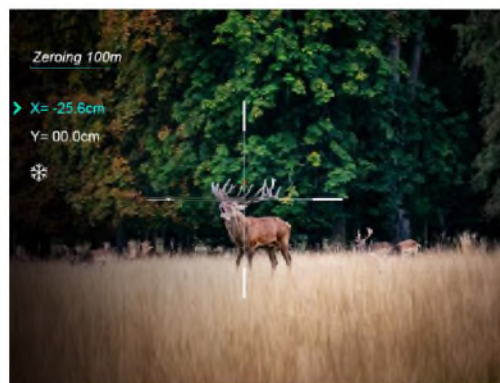

значок  появляется слева от дисплея;

- Поверните поворотный энкодер (7), чтобы переместить сетку нитей, поверните по часовой стрелке, чтобы переместить курсор влево или вниз и поверните против часовой стрелки, чтобы переместить курсор вправо или вверх;
- Нажмите поворотный энкодер (7), чтобы переключиться между осью X и осью Y, а положение курсор  указывает на текущий выбранный элемент, при этом значок становится синим;
- После перемещения визирной сетки на дисплее появляется маленькая белая точка, указывающая положение.

сетки перед перемещением;

- После перемещения сетки нитей к фактической точке попадания нажмите и удерживайте поворотный переключатель.

энкодер (7), чтобы сохранить текущее положение сетки нитей и вернуться к основному экрану

расширенное меню;

- Повторение прицеливания и стрельбы до тех пор, пока положение точки попадания не будет соответствовать

точка прицеливания.

- **Примечание:** После того, как положение обнуления установлено, вы можете переключить параметры

**расстояние пристрелки** в контекстном меню.

## XI. Цифровое увеличение

Прицел серии Tube поддерживает функцию бесконечного масштабирования 4.0-16.0, с помощью которой вы можете увеличить изображение от 1 до 4 раз.

- На главном экране поверните поворотный регулятор (7), чтобы увеличить / уменьшить изображение;

- Увеличивайте масштаб, вращая по часовой стрелке, и уменьшайте, вращая против часовой стрелки.

- Увеличение в реальном времени в процессе работы отображается в нижнем среднем положении.

области отображения на 2 секунды, а текущее увеличение обновляется в реальном масштабе времени.

время в верхней строке меню;

## XII. Фотосъемка и запись видео

Серия Tube оснащена встроенной памятью объемом 16 ГБ, что позволяет снимать фотографии и видеозапись наблюдаемой цели. Файлы изображений и видео будут названы по времени, так что это рекомендуется выполнить настройки даты и времени системы в расширенном меню перед использованием функция фотосъемки и видеозаписи (см. "**Расширенное меню-Настройки-Дата / Время**").

### Сфотографировать

- На главном экране нажмите кнопку **камера**

**кнопка (3)** сделать фото. Значок фотографии

появляется в правом верхнем углу

отображение после зависания картинки на 0,5 с;

- Снятые изображения сохраняются во встроенном



пространство памяти.

## Запись видео

- На главном экране нажмите и удерживайте **камера кнопка (3)** начать запись видео;

- Значок записи и окно подсказки, показывающее время записи появится в правом верхнем углу угол дисплея, с форматом времени как 00:00:00 (часы: минуты: секунды);



- Во время записи вы также можете сделать снимок, нажатие на **кнопка камеры (3)**;

- Остановите запись и сохраните видео, нажав и удерживая кнопку **кнопка камеры (3)**;

- Снятые видео и изображения сохраняются во встроенной памяти.

### Примечание:

- Меню все еще можно использовать во время видеозаписи;
- Все сделанные изображения и записанные видео хранятся на встроенной карте памяти в формат IMG\_HHMMSS\_XXX.jpg (изображение) и VID\_HHMMSS\_XXX.mp4 (видео), с ЧЧММСС с указанием часов / минут / секунд и XXX с указанием серийного номера трехзначного мультимедийного файла;
- Серийный номер мультимедийного файла нельзя сбросить;

### Осторожность:

- Максимальная продолжительность файла видеозаписи - 10 минут. Когда продолжительность больше чем 10 минут, видео будет автоматически записано в новый файл;
- Количество файлов ограничено объемом встроенной памяти устройства. Вам следует регулярно проверять оставшуюся емкость карты памяти и переносить материалы и изображения на другие носители, чтобы освободить место на карте памяти.
- Информация о значке интерфейса не отображается на захваченном видео или изображении.

## Доступ к памяти

Когда устройство включено и подключено к компьютеру, оно будет распознано компьютер как карта флэш-памяти, которая используется для доступа к памяти устройства и копирования изображения и видео.

- Подключите устройство к компьютеру через дата-кабель;
- Запустите устройство;
- Дважды щелкните «Мой компьютер», дважды щелкните, чтобы открыть устройство с именем «InfiRay».



, а затем дважды щелкните, чтобы открыть имя устройства «Внутреннее хранилище»



для доступа к памяти;

- Откройте файл памяти, и там есть разные папки, названные в честь времени в формате в нем xxxx (год) xx (месяц) xx (день);
- В папке находятся изображения и видео, снятые и записанные в этот день;
- Выберите необходимые файлы или папки для копирования или удаления.

ночная оптика

www.tulon.ru

+7(495)2041609

### XIII. Статус бар





Строка состояния расположена в верхней части интерфейса изображения и отображает информацию, относящуюся к текущему рабочему состоянию устройства. Слева направо:

1. Текущий режим изображения (☀️: дневной режим; 🌙: режим луны; ⭐️: режим звезды)
2. Текущий профиль обнуления и расстояние обнуления (например, A100 м)
3. Текущее оптическое увеличение (например, 4,0 x).
4. Состояние и время ожидания (по умолчанию ВЫКЛ.)
5. Статус Wi-Fi (🚫Wi-Fi отключен; 📶Wi-Fi включен)
6. Часы (Вы можете установить дату и время в меню настроек или загрузить InfiRay.

Уличное приложение для синхронизации времени телефона с устройством)

7. Состояние питания сменного аккумулятора (аккумулятор 18500)
8. Состояние питания встроенной аккумуляторной батареи.

**Примечание:** Когда цвет значка зеленый , это означает, что процент заряда батареи выше чем 20%, и мощности достаточно. Когда цвет значка красный , это означает, что



мощность недостаточна, и вам необходимо как можно скорее зарядить аккумулятор. Когда молния

значок  отображается в значке, это означает, что устройство питается от внешнего блок питания и встроенный аккумулятор заряжается.

#### XIV. Контекстное меню

Контекстное меню можно использовать для быстрой настройки основных настроек некоторых распространенных функции, включая стиль сетки, цвет сетки, резкость изображения и расстояние пристрелки. Пресса и удерживайте энкодер (7), чтобы сохранить операцию и вернуться на главный экран.

- На главном экране нажмите кнопку **поворотный энкодер (7)** для перехода к экрану контекстного меню.

Повернуть **поворотный энкодер (7)** для переключения между следующими вариантами функций и значком фон выбранной опции будет выделен:

Цвет сетки: поверните энкодер (7), чтобы выбрать параметр, и нажмите энкодер (7), чтобы изменить цвет сетки - черный, белый, красный и зеленый;

Тип сетки: поверните энкодер (7), чтобы выбрать опцию, и нажмите энкодер (7), чтобы изменить тип сетки от 1 до 6;

Расстояние обнуления: поверните энкодер (7), чтобы выбрать опцию, и нажмите энкодер (7), чтобы переключаться между заданными расстояниями.

- Нажмите и удерживайте **поворотный энкодер (7)** чтобы сохранить изменения и вернуться на главный экран.

**Примечание:** В контекстном меню, если в течение 15 секунд не выполняется никаких действий, устройство автоматически сохранит изменения и вернуться на главный экран.







## XV. Расширенное меню:

- На главном экране нажмите и удерживайте **поворотный энкодер (7)** за 3 секунды перейти на главную меню;
- Повернуть **поворотный энкодер (7)** для переключения между опциями функций в главном меню, вращайте по часовой стрелке, чтобы двигаться вниз, и против часовой стрелки, чтобы двигаться вверх;
- Опции функций в главном меню циклические: когда курсор ➤ доходит до последнего на первой странице, он перейдет к первому пункту меню на второй странице. Когда курсор ➤ находится у первого варианта на первой странице, он может перейти непосредственно к последнему пункту меню на второй странице, повернув **поворотный энкодер (7)** против часовой стрелки;
- нажмите **поворотный энкодер (7)** чтобы изменить параметры текущей опции или перейти к подменю;
- Положение курсора указывает на выбранный параметр, значок которого изменится от белого до синего;
- Работа вторичного и третичного меню такая же, как указано выше;
- На любом экране меню нажмите и удерживайте кнопку **поворотный энкодер (7)** сохранить изменения и вернуть в верхнее меню, нажмите кнопку **включения (5)** вернуться в верхнее меню без сохранения сдачи;
- На любом экране меню устройство автоматически вернется на главный экран без сохранения изменений при отсутствии операций в течение 15 секунд.
- Во время непрерывной работы прицела при выходе из расширенного меню курсор ➤ остается в позиции перед выходом. При перезапуске прицела и переходе к расширенному меню впервые, курсор остается на первом пункте меню.





## Состав и описание главного меню

<p>Вай фай</p> 	<p><b>Включение / отключение Wi-Fi</b></p> <ul style="list-style-type: none"> <li>- Нажмите и удерживайте поворотный регулятор (7), чтобы открыть расширенное меню;</li> <li>- Поверните поворотный регулятор (7), чтобы выбрать функцию «Wi-Fi»;</li> <li>- Нажмите поворотный регулятор (7), чтобы включить/отключить Wi-Fi;</li> <li>- Значок в строке состояния изменяется соответственно после включения этого режима или выключенный.</li> </ul>
<p>Экспозиция компенсация</p> 	<p><b>Установка компенсации экспозиции</b></p> <ul style="list-style-type: none"> <li>- Нажмите и удерживайте поворотный регулятор (7), чтобы открыть расширенное меню;</li> <li>- Поверните поворотный регулятор (7), чтобы выбрать функцию «Компенсация экспозиции».</li> </ul> <p>вариант;</p> <ul style="list-style-type: none"> <li>- Нажмите поворотный регулятор (7), чтобы открыть вторичное меню «Экспозиция. Компенсация »;</li> </ul> <ul style="list-style-type: none"> <li>- Поверните поворотный регулятор (7), чтобы выбрать 13 уровней компенсации экспозиции, диапазон от «-2,0» до «+2,0».</li> </ul>
<p>Тип пистолета</p> 	<p><b>Выбор типа пистолета</b></p> <ul style="list-style-type: none"> <li>- Нажмите и удерживайте поворотный регулятор (7), чтобы открыть расширенное меню;</li> <li>- Поверните поворотный энкодер (7), чтобы выбрать функцию «Тип пистолета»;</li> <li>- Нажмите поворотный регулятор (7), чтобы открыть вторичное меню «Тип пистолета»;</li> <li>- Поверните поворотный энкодер (7), чтобы выбрать один из трех профилей типа пистолета (А, ДО Н.Э);</li> <li>- Нажмите поворотный регулятор (7), чтобы подтвердить выбор, и вернуться к основному меню.</li> </ul>

	 
<p><b>Обнуление</b></p> 	<p>Пожалуйста, настройте профиль обнуления и расстояние обнуления перед выполнением любых операция обнуления.</p> <p>Серия Tube поддерживает любое расстояние обнуления от 1 до 999 метров.</p> <ul style="list-style-type: none"> <li>- Нажмите и удерживайте поворотный регулятор (7), чтобы открыть расширенное меню;</li> <li>- Поверните поворотный энкодер (7), чтобы выбрать функцию «Обнуление»;</li> <li>- Нажмите поворотный энкодер (7), чтобы открыть вторичное меню обнуления. функция, где отображается 3 дистанции пристрелки;</li> <li>- Поверните поворотный энкодер (7), чтобы выбрать расстояние обнуления в соответствии с дистанция, установленная до цели;</li> <li>- Нажмите поворотный энкодер (7), чтобы подтвердить расстояние обнуления, и откройте Подменю дистанции обнуления, включая две опции, а именно «Обнуление» и «Нулевая дистанция»;</li> </ul>

ночная оптика

www.tulon.ru

+7(495)2041609

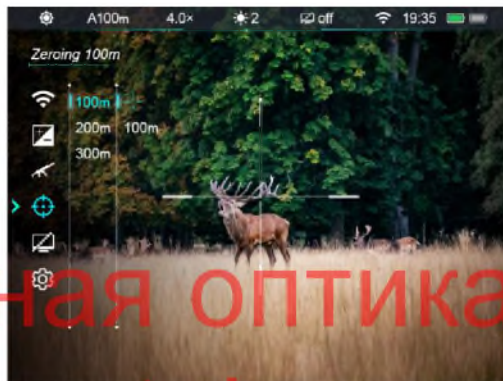

ночная оптика

www.tulon.ru

+7(495)2041609

- Если предварительно установленное расстояние пристрелки соответствует этому отображается на устройстве, вы можете выполнить обнуление напрямую следуя инструкциям ниже:

- Поверните поворотный энкодер (7), чтобы выбрать **обнуление** функция



- Нажмите поворотный энкодер (7), чтобы перейти к экрану обнуления;

- Координаты оси X и оси Y сетки

отображается в верхнем левом углу дисплея;

- Направьте центр сетки прицела в яблочко.

расстояние до цели и стрелять, а затем наблюдать за положением фактическая точка удара;

- Сохраняйте позицию прицеливания, а пока нажмите и держать **Кнопка режима изображения (6)** и **камера кнопка (3)** чтобы заморозить картинку, а тем временем на дисплее отображается иконка замораживания;

- Поверните поворотный энкодер (7), чтобы переместить положение сетки нитей,

Обнуление



пока центр сетки не наведется на точку  
влияние. Подробнее см.Глава IX «Обнуление».



- Если расстояние пристрелки не соответствует заданному  
целевое расстояние, эту опцию можно использовать для настройки.

- Выберите недопустимое расстояние обнуления, нажмите энкодер (7)  
открыть его подменю;

- Поверните энкодер (7), чтобы выбрать опцию "**Установка  
Расстояние пристрелки**";

- Нажмите поворотный энкодер (7), чтобы активировать обнуление.  
функция сброса расстояния, а затем два маленьких треугольника

#### Установка

Обнуление

Расстояние

▼  
0  
▲  
символы ▲отображаются над и под номером;

- Поверните энкодер (7), чтобы установить числовое значение  
текущая позиция, которую можно переключать от 0 до 9;

- Нажимайте поворотный регулятор (7), чтобы переключаться между  
позиции сотен, десятков и единиц цифр;

- После настройки нажмите и удерживайте энкодер (7), чтобы сохранить  
установка и выход. Курсор вернется к опции обнуления,  
при этом соответственно изменяется расстояние обнуления;

- Кроме того, строка состояния обновляется до нового обнуления.  
расстояние синхронно.





**Установка состояния и продолжительности режима ожидания**

- В расширенном меню поверните поворотный регулятор (7), чтобы выбрать "Ожидать"

вариант;

- Нажмите поворотный регулятор (7), чтобы открыть подменю для настройки режима ожидания,

включая четыре варианта, соответственно 10 мин, 20 мин, 30 мин и выкл;

- Для выбора поверните поворотный энкодер (7);

- Нажмите поворотный регулятор (7), чтобы подтвердить выбор, а затем выбранный опция отображается в верхней строке состояния;

- Если выбрано значение «Выкл.», Функция ожидания отключена;

Примечание:

- Когда устройство находится в следующем состоянии, активируется режим ожидания автоматически: вверх > 70 ° или вниз > 70 °, влево > 30 ° или вправо > 30 °;

- Когда устройство находится в состоянии съемки, режим ожидания отключен.

**Ожидать**



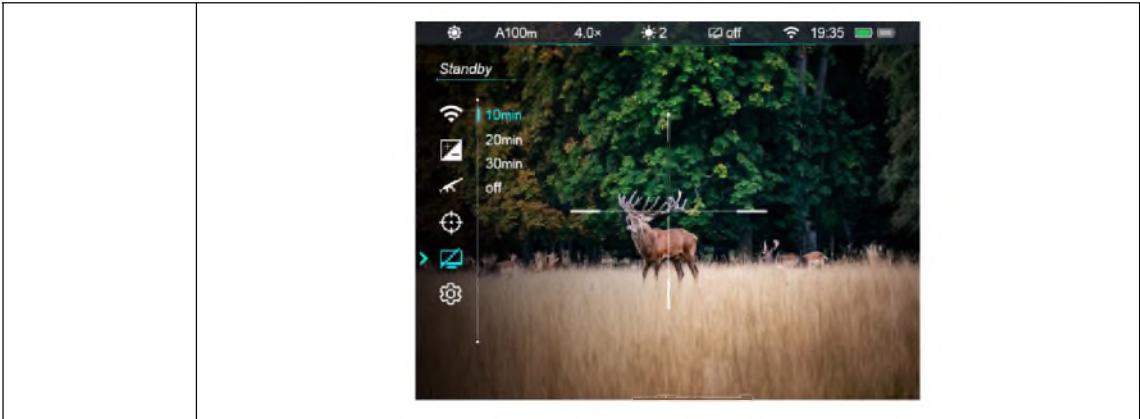

Эта функция используется для установки языка, единиц измерения, автоматического скрытия статуса, сброс к заводским настройкам и запрос информации об устройстве.

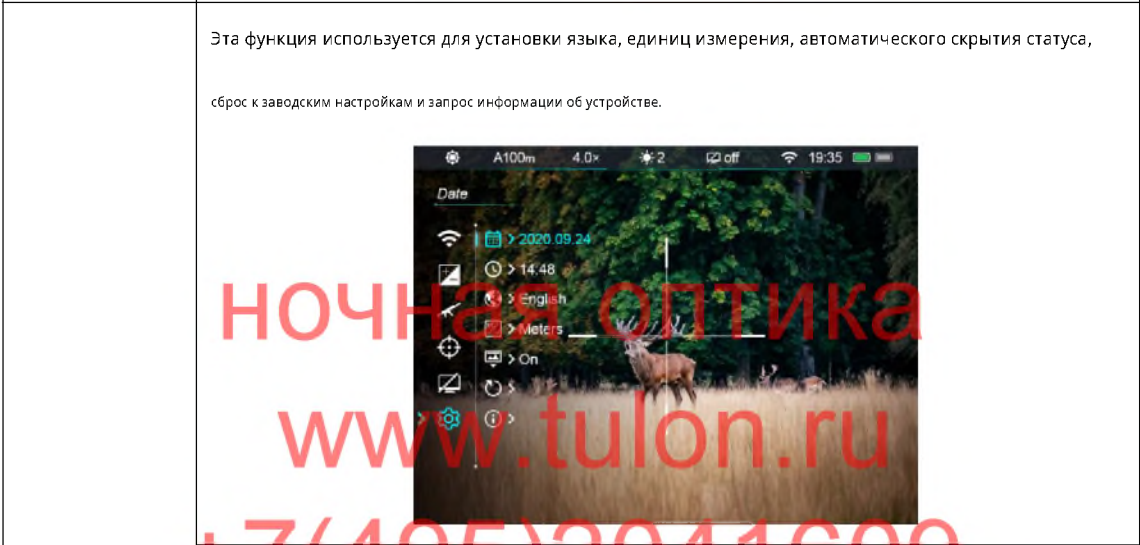

ночная оптика  
www.tulon.ru  
+7(495)2041609

Настройки



Дата



Установка системной даты

- Нажмите поворотный регулятор (7), чтобы открыть дополнительное меню.

"Настройки".

- Поверните поворотный энкодер (7), чтобы выбрать "Дата";

- Нажмите поворотный регулятор (7), чтобы активировать сброс даты.

функция, время в формате ГГ / ММ / ДД.

- Поверните поворотный энкодер (7), чтобы установить правильный год, месяц.

и дата;

- Нажимайте поворотный энкодер (7), чтобы переключаться между годом,

месяц и число;

- После настройки нажмите и удерживайте поворотный регулятор (7), чтобы

сохранить изменения и выйти из функции сброса даты.

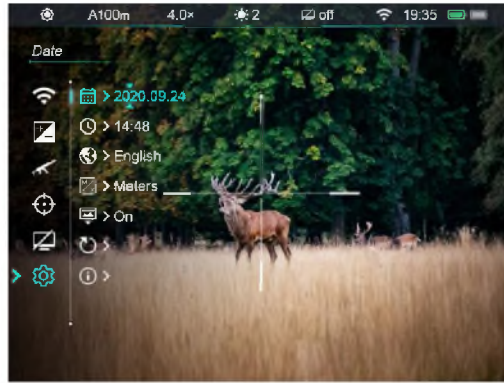

#### Установка системного времени

- Нажмите поворотный регулятор (7), чтобы открыть дополнительное меню.

"Настройки".

- Нажмите поворотный регулятор (7), чтобы выбрать "**Время**".

24-часовая система используется с часами и минутами отображается.

Нажмите поворотный регулятор (7), чтобы активировать сброс времени функция;

- Поверните поворотный энкодер (7), чтобы установить правильный час и минута;

- Нажмите поворотный регулятор (7), чтобы переключиться между часами.

и минута;

- После настройки нажмите и удерживайте поворотный регулятор (7), чтобы сохранить изменения и выйти из функции сброса времени;

- После установки времени время в строке состояния изменится.



соответственно.



Время



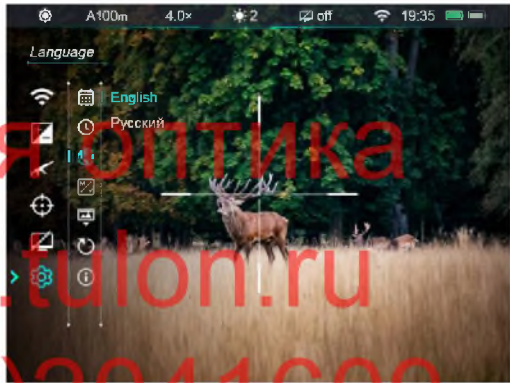



ночная оптика  
www.tulon.ru  
+7(495)2041609

	<p>Язык</p> 	<p><b>Выбрать язык</b></p> <ul style="list-style-type: none"> <li>- Нажмите поворотный регулятор (7), чтобы открыть дополнительное меню. "Настройки".</li> <li>- Выбирать "Язык" и нажмите поворотный регулятор (7), чтобы откройте дополнительное меню для выбора языка;</li> <li>- Поверните поворотный энкодер (7) для переключения между английским языком. и русский;</li> <li>- Нажмите поворотный регулятор (7), чтобы подтвердить и сохранить выбор и возврат к экрану меню;</li> </ul> 
	<p>Единицы Мера</p> 	<p><b>Выбор единиц измерения</b></p> <ul style="list-style-type: none"> <li>- Нажмите поворотный регулятор (7), чтобы открыть дополнительное меню. "Настройки".</li> <li>- Выбирать "Единицы измерения" и нажмите поворотный регулятор (7) открыть вторичное меню для настройки единиц измерения;</li> <li>- Поверните поворотный энкодер (7) для переключения между счетчиком и площадкой.</li> <li>- Нажмите поворотный регулятор (7), чтобы подтвердить и сохранить выбор и выход;</li> </ul>

ночная оптика  
www.tulon.ru  
+7(495)2041609



		
<p><b>Статус Авто Прячется</b></p> 	<p><b>Включение / отключение автоматического скрывтия статуса</b></p> <ul style="list-style-type: none"> <li>- Нажмите поворотный регулятор (7), чтобы открыть дополнительное меню. "Настройки".</li> <li>- Выбрать "<b>Автоматическое скрывтие статуса</b>" и нажмите поворотную энкодер (7), чтобы открыть вторичное меню для автоматического статуса. прячется;</li> <li>- Поверните поворотный энкодер (7), чтобы выбрать Вкл. Или Выкл.</li> <li>- Нажмите поворотный регулятор (7), чтобы подтвердить выбор, и вернуться к экрану главного меню;</li> </ul>	
<p><b>Сброс к заводским настройкам</b></p> 		<p><b>Восстановление заводских настроек по умолчанию</b></p> <ul style="list-style-type: none"> <li>- Нажмите поворотный регулятор (7), чтобы открыть дополнительное меню. "Настройки".</li> <li>- Выбрать "<b>Сброс к заводским настройкам</b>", и нажмите поворотный энкодер (7) открыть вторичное меню для сброса настроек;</li> <li>- Нажмите поворотный регулятор (7), чтобы выбрать «Да» для восстановления. заводские настройки или «Нет» для отмены операции;</li> </ul>

ночная оптика  
 www.tulon.ru  
 +7(495)2041609

- Нажмите поворотный регулятор (7), чтобы подтвердить выбор;
- Если выбрано «Да», прицел перезапустится автоматически;
- Если выбрано «Нет», операция отменяется и возвращается к верхнее меню.

После выбора Factory Reset доступны следующие функции:

будут восстановлены настройки по умолчанию:

- Режим изображения: Цвет
- Расстояние пристрелки: A100
- Цифровой зум: × 4,0
- Режим ожидания: выключен
- Wi-Fi: выкл.
- Английский язык
- Единица измерения: метр
- Автоматический скриншот статуса: Выкл.



ночная оптика  
www.tulon.ru  
+7(495)2041609

Информация



#### Запрос информации об устройстве

- Нажмите поворотный регулятор (7), чтобы открыть дополнительное меню.  
"Генерал".
- Поверните поворотный энкодер (7), чтобы выбрать "Информация":
- Нажмите поворотный энкодер (7), чтобы запросить соответствующий информация о текущем объеме;
- Нажмите и удерживайте поворотный регулятор (7), чтобы выйти и вернуться к верхнее меню.

## 16. PIP

Картинка в картинке (PIP) обеспечивает плавающее окно независимо от полноэкранного режима. Этот В окне показана часть изображения, увеличенная в 2 раза в определенной области с центром на сетке сетки. основное изображение.



- На главном экране нажмите и удерживайте **Рисунок** **кнопка режима (6)** для включения или отключения PIP.

- После увеличения изображения на главном экране на поворот **кодировщик (7)**, изображение, показанное в Окно PIP также увеличено в 2 раза.

\* По некоторым причинам эта функция недоступна для некоторых регионов.

ночная оптика

www.tulon.ru

## 17. Стадиометрический дальномер.

Серия Tube обеспечивает стадиометрический дальномер, который позволяет рассчитать приблизительное расстояние до цели известного размера.

- На главном экране нажмите и удерживайте **кнопка яркости дисплея (4)** включить или отключить эту функцию;

- После включения этой функции две строки, используемые для измерения появляются в средней части изображения, и три значка предварительно настроенных объектов и значения измеренного расстояния отображаются на правая сторона.

- Три предварительно определенных целевых значения представлены как следует:

- Олень: 1,7 м высотой
- Кабан: высота 0,7 м.
- Заяц: высотой 0,2 м

- Отрегулируйте устройство так, чтобы цель переместилась в центр области отображения. Поверните поворотный



энкодер (7) по часовой стрелке для увеличения или против часовой стрелки для уменьшения ширины измерения линий так, чтобы цель полностью находилась между линиями измерения. Когда вы настраиваете ширину линии измерения, данные дальномера справа изменяются соответственно.

- Цвет и центральное положение измерительной линии синхронизированы с сетка;
- Если вы хотите изменить единицы измерения, обратитесь к Advanced Меню-Настройки-Единицы измерения для модификации;
- Нажмите и удерживайте кнопку яркости дисплея (4), чтобы выйти из этой функции.

### XVIII. Автоматическое скрывание статуса

Эта функция используется, чтобы скрыть графический интерфейс с отображаемой сеткой, только чтобы не было блокировки на изображение.

- В расширенном меню поверните поворотный энкодер (7), чтобы выбрать параметр «Настройки»;
- Нажмите поворотный регулятор (7), чтобы открыть второе меню «Настройки», и поверните поворотный энкодер (7), чтобы выбрать «Автоматическое скрывание статуса»;
- Нажмите поворотный регулятор (7), чтобы открыть подменю «Автоматическое скрывание статуса», а затем выберите Вкл или Выкл.
- После включения автоматического скрывания статуса все значки графического интерфейса, включая строку состояния, будут автоматически скрываются, и отображаются только изображение и сетка, если нет работа в течение 8 сек.
- Нажмите или нажмите и удерживайте любую кнопку, чтобы вызвать информацию графического интерфейса.
- Вы можете управлять кнопками и меню только после отображения информации графического интерфейса.

### XIX. Вай фай

Серия Tube имеет встроенный модуль Wi-Fi. Устройство может подключаться к мобильному телефону по беспроводной сети. аппарат (ноутбук или смартфон) через Wi-Fi.

- В расширенном меню включите Wi-Fi. Для получения подробной информации см. "**Передовой**

**Меню-Wi-Fi"**.

- После включения Wi-Fi прицела выполните поиск для сигнала Wi-Fi с названием «Infiray\_XXXXXX» на мобильном устройстве, среди которых XXXXXX - 6-битный серийный номер число, состоящее из цифр и букв.
- Выберите Wi-Fi, введите пароль и соединять. Исходный пароль - 12345678;
- После доступа к Wi-Fi вы можете контролировать прицел через мобильное приложение.



### Установка имени и пароля Wi-Fi

Серия Tube позволяет изменить имя и пароль устройства Wi-Fi в приложении.

- После подключения прицела к мобильному устройству найдите значок «Настройки».



В

InfiRay Outdoor экран изображения и коснитесь его, чтобы открыть экран «Настройки».

- В текстовом поле введите и отправьте новое имя Wi-Fi (SSID) и пароль.
- После отправки изменения перезагрузите устройство, чтобы активировать настройку.

**Осторожность!** После восстановления заводских настроек устройства имя и пароль Wi-Fi также будет восстановлен до заводских настроек по умолчанию.

### XX. Обновление продукта и описание в приложении

Тепловизор серии Tube поддерживает управление с помощью приложения. Вы можете передавать изображения в реальном время, управляйте устройством и обновляйте программу, подключив смартфон или ноутбук через Wi-Fi.

Вы можете скачать руководство пользователя InfiRay Outdoor на нашем официальном сайте. ([www.xinfrared.com](http://www.xinfrared.com)).

Вы также можете протестировать и обновить микропрограмму продукта через InfiRay Outdoor. app или скачайте его на нашем официальном сайте.

### О InfiRay Outdoor

- Вы можете скачать и установить приложение InfiRay Outdoor на официальном сайте.



(www.xinfrared.com) или магазин приложений. Кроме того, вы можете отсканировать QR-код ниже, чтобы скачать бесплатно.



- После установки приложения откройте его.
- Если ваше устройство было подключено к мобильному устройству, включите на нем мобильные данные. После устройство подключается к Интернету, автоматически отображается запрос на обновление. Нажмите Теперь, чтобы сразу загрузить последнюю версию, или нажмите «Позже».
- InfiRay Outdoor автоматически сохраняет последнее подключенное устройство. Поэтому, как только вы откроете InfiRay Outdoor автоматически обнаруживает обновление в фоновом режиме, даже когда прицел не подключен к телефону или ноутбуку. Если доступно обновление и мобильный устройство подключается к Интернету, сначала вы можете загрузить обновление. После загрузки завершено, прицел будет подключен к мобильному устройству, версия будет обновлена автоматически.
- После установки обновления устройство перезагрузится и перейдет в рабочий режим.

## XXI. Технический осмотр

Выполняйте технический осмотр, чтобы проверять следующие элементы каждый раз перед использованием устройство:

- Внешний вид устройства (на корпусе нет трещин).
- Объектив и окуляр (без трещин, масла, пятен или других отложений)
- Состояние аккумуляторной батареи (полностью заряжена заранее) и электрического контакта (нет засоление или окисление).

## XXII. Техническое обслуживание продукта

Не реже двух раз в год устройство необходимо обслуживать следующими способами:

- Поверхность металлических и пластиковых деталей протрите от пыли и грязи ватой.

ткань. При необходимости нанесите силиконовую смазку.

- Используйте нежирный органический растворитель для мытья электрического контакта и гнезда аккумулятора.

- Проверьте стеклянную поверхность окуляра и линзы. При необходимости счистить пыль и песок.

на линзу (желательно бесконтактным способом). Используйте специальный инструмент для протирки и

растворитель для очистки оптических поверхностей.

## XXIII. Исправление проблем

В следующей таблице перечислены все проблемы, которые могут возникнуть во время работы устройства. Проверять и устранить проблемы, обратившись к этой таблице. Если возникают неисправности, не указанные в этой таблице, или вы

не можете устранить неисправность, верните устройство продавцу или поставщику для устранения неполадок.

Вина	Возможные причины	Решения
Объем не может быть начал	Аккумулятор разряжен	Зарядите аккумулятор
Устройство не может быть питается от внешнего источника питания.	USB-кабель поврежден	Заменить USB-кабель
	Внешний источник питания недостаточный	При необходимости проверьте внешнее питание. поставка
Изображения нечеткие, вертикальные линии настоящее, или фон даже не	Требуется калибровка	Откалибруйте изображения, как указано в Раздел 9 руководства пользователя
Изображения слишком темные	Дисплей не яркий достаточно	Отрегулируйте яркость дисплея
Иконки четкие, но изображения расплывчатые	Объектив не сфокусирован	Поверните кольцо фокусировки объектива, чтобы отрегулировать фокус
	Внутренний или внешний оптический	Протрите внешнюю оптическую поверхность

	<p>поверхность линзы запылена</p> <p>или замороженный</p>	<p>мягкой хлопчатобумажной тканью или оставьте область для сушки в теплом и сухом среда более 4 часов</p>
<p>Положение сетка перемещается после стрельба</p>	<p>Область применения или фиксирующий зажим не установлен прочно</p>	<p>Проверить, установлен ли прицел твердо.</p> <p>Убедитесь, что тип и калибр пули вы используете в соответствии с тем, что вы использовали для обнуления.</p> <p>Если вы выполняете обнуление летом, но используйте прицел зимой (или наоборот), точка обнуления может немного сдвинуться.</p>
<p>Объем не может фокус</p>	<p>Установить ошибку</p>	<p>Установите объем в соответствии с содержание, как указано в "<b>Запуск и Настройка изображения</b>".</p> <p>Проверьте внешнюю поверхность объектив и окуляр, а если необходимо, сотрите пыль и иней в теме.</p> <p>В холодную погоду специальный антизапотеватель покрытие может быть нанесено (например, используется на очках или автомобиле заднего вида зеркала).</p>
<p>Устройство не может подключиться к смартфон или компьютер</p>	<p>Пароль Wi-Fi: неверный</p> <p>Слишком много Wi-Fi сети в диапазоне устройство, которое может вызвать вмешательство</p>	<p>Введите правильный пароль</p> <p>Чтобы обеспечить стабильный доступ к сети, вы рекомендуется переместить устройство в зона с ограниченным количеством Wi-Fi сети или область без Wi-Fi покрытие</p>

ночная оптика

www.tulon.ru

+7(495)2041609



<p>Сигналы Wi-Fi потеряны или прервано.</p>	<p>Устройство выходит за рамки Wi-Fi покрытие. Есть блокировка (например, бетонные стены) между устройством и приемник.</p>	<p>Переместите устройство в место, где вы может принимать сигналы Wi-Fi.</p>
<p>Наблюдаемая цель исчезает</p>	<p>Вы наблюдаете за целью Через стекло</p>	<p>Наблюдайте за целью напрямую, без наличие стекла</p>
<p>Качество изображения плохой или обнаружение диапазон сокращается</p>	<p>Эти проблемы могут возникнуть при использовании устройства в суровых условиях. погода (например, снег, дождь и туман).</p>	

**НОЧНАЯ ОПТИКА**  
**[www.tulon.ru](http://www.tulon.ru)**  
**+7(495)2041609**

#### Юридическая и нормативная информация:



Эреби, IRay Technology Co.LTd заявляет, что цифровой прибор ночного видения TUBE TD50L соответствует Директиве 2014/53 / EU. В

Полный текст декларации соответствия ЕС доступен по следующему адресу в

Интернете: <https://www.iraytek.com/>

Это устройство может эксплуатироваться во всех странах-членах ЕС.

Не подвергайте устройство воздействию экстремальных температур ниже  $-20^{\circ}\text{C}$  и выше  $+50^{\circ}\text{C}$ .

Изделие можно подключать только к интерфейсу USB версии USB 2.0.

Адаптер

# ночная оптика

Вилка рассматривается как отключающее устройство адаптера.

Адаптер должен быть установлен рядом с оборудованием и должен быть легко

доступен. Производство: Шэньчжэнь Simsukian Electronics Technology Co., Ltd. Номер

модели: SK22G-0500200Z

I / p: 100-240 В~50/60 Гц, МАКС / 0,35

АО / p: 5,0 В 2,0 А 10,0 Вт

Устройство было проверено на соответствие общим требованиям к воздействию радиочастотного излучения.

Устройство можно использовать в условиях портативной экспозиции безтрение.

## SAR

Этот тепловизионный монокуляр соответствует государственным требованиям по воздействию радиоволн. Рекомендации основаны на стандартах, разработанных независимыми научными организациями путем периодической и тщательной оценки научных исследований. Стандарты включают значительный запас прочности, предназначенный для обеспечения безопасности всех людей, независимо от возраста и состояния здоровья.

. Наивысшее значение SAR, указанное в соответствии с этим стандартом во время сертификации продукта для использования **ухо 0,5 Вт / кг** и при правильном ношении на **тело 0,49 Вт / кг**. Это устройство было протестировано для типичных операций при ношении на теле с сохранением задней части телефона.

**0,5 см от тела.Носить**

**на теле операцию**

Это устройство было протестировано для типичных операций ношения на теле. В соответствии с требованиями к воздействию радиочастотного излучения минимальное разделительное расстояние **0,5 см** должны находиться между телом пользователя и телефоном, включая антенну. Зажимы для ремня, кобуры и аналогичные аксессуары сторонних производителей, используемые с этим устройством, не должны содержать никаких металлических компонентов. Носимые на теле аксессуары, которые не соответствуют этим требованиям, могут не соответствовать требованиям по воздействию радиочастотного излучения, и их следует избегать. Используйте только прилагаемую или одобренную антенну.

**НОЧНАЯ ОПТИКА**  
**[www.tulon.ru](http://www.tulon.ru)**  
**+7(495)2041609**

**СОЕДИНЕННЫЕ ШТАТЫ АМЕРИКИ:**

1. Это устройство соответствует части 15 правил FCC. Эксплуатация

возможна при соблюдении следующих двух условий: (1) Это

устройство не должно создавать вредных помех.

(2) это устройство должно принимать любые помехи, включая помехи, которые могут вызвать сбои в работе.

2. Информация для пользователя:

(1) Любые изменения или модификации, прямо не одобренные стороной, ответственной за соответствие, могут лишить пользователя права на эксплуатацию оборудования.

3. Информация для пользователя:

Примечание. Данное оборудование было протестировано и признано соответствующим ограничениям для цифровых устройств класса B в соответствии с частью 15 правил FCC. Эти ограничения разработаны для обеспечения разумной защиты от вредных помех при установке в жилых помещениях. Это оборудование генерирует, использует и может излучать радиочастотную энергию и, если оно установлено и используется не в соответствии с инструкциями, может создавать вредные помехи для радиосвязи. Однако нет гарантии, что помехи не возникнут при конкретной установке. Если это оборудование действительно создает недопустимые помехи для приема радио или телевидения, что можно определить путем включения и выключения оборудования, пользователю рекомендуется попытаться устранить помехи одним или несколькими из следующих способов:

- Изменить ориентацию или местоположение приемной антенны.

- Увеличьте расстояние между оборудованием и приемником.

- Подключить оборудование к розетке в цепи, отличной от той, к которой подключен приемник.

- Обратиться за помощью к дилеру или опытному специалисту по радио / телевидению.

4. Устройство было проверено на соответствие общим требованиям к воздействию радиочастотного излучения.

Устройство можно использовать в условиях переносной экспозиции без ограничений.

ночная оптика  
www.tulon.ru  
7(495)2041609

5. Этот тепловизионный монокуляр соответствует государственным требованиям по воздействию радиоволн. Рекомендации основаны на стандартах, разработанных независимыми научными организациями путем периодической и тщательной оценки научных исследований. Стандарты включают значительный запас прочности, предназначенный для обеспечения безопасности всех людей, независимо от возраста и состояния здоровья.

. Наивысшее значение SAR, указанное в соответствии с этим стандартом во время сертификации продукта для использования **вухом 0,5 Вт / кг** и при правильном ношении на **теле 0,49 Вт / кг**. Это устройство было протестировано для типичных операций при ношении на теле с сохранением задней части телефона **0,5 см** от тела.

## 6. Ношение на теле

Это устройство было протестировано для типичных операций ношения на теле. В соответствии с требованиями к воздействию радиочастотного излучения минимальное разделительное расстояние **0,5 см** должны находиться между телом пользователя и телефоном, включая антенну. Зажимы для ремня, кобуры и аналогичные аксессуары сторонних производителей, используемые с этим устройством, не должны содержать никаких металлических компонентов. Носимые на теле аксессуары, которые не соответствуют этим требованиям, могут не соответствовать требованиям по воздействию радиочастотного излучения, и их следует избегать. Используйте только прилагаемую или одобренную антенну.

## Утилизация батарей



2006/66 / ЕС (директива по батареям): этот продукт содержит батарею, которую нельзя утилизировать как неотсортированные бытовые отходы в Европейском Союзе. См.

Документацию по продукту для получения конкретной информации о батареях. Батарея отмечена этим символом, который может включать буквы, обозначающие кадмий (Cd), свинец (Pb) или ртуть (Hg). Для надлежащей утилизации верните батарею своему поставщику или в специальный пункт сбора. Для получения дополнительной информации см. : [www.recyclethis.info](http://www.recyclethis.info)

## Информация для пользователя по утилизации электрических и электронных устройств (частные дома)



Символ WEEE на продуктах и / или сопроводительных документах указывает на то, что использованные электрические и электронные продукты нельзя смешивать с обычными

бытовыми отходами. Для надлежащей обработки, восстановления и вторичной переработки отнесите эти продукты в соответствующие пункты сбора, где они будут приняты бесплатно. В некоторых странах вы также можете вернуть эти продукты местному продавцу при покупке эквивалентного нового продукта. Правильная утилизация этого продукта служит для защиты окружающей среды и предотвращает возможное вредное воздействие на людей и окружающую среду, которое может возникнуть в результате неправильного обращения с отходами.

Более подробную информацию о ближайшем пункте сбора можно получить в местных органах власти. В соответствии с законодательством государства за ненадлежащую утилизацию этого вида отходов могут быть наложены штрафные санкции.

## Для бизнес-клиентов в Европейском Союзе

По вопросам утилизации электрических и электронных устройств обращайтесь к своему дилеру или поставщику. Он предоставит вам дополнительную информацию.

## Информация об утилизации в других странах за пределами Европейского Союза

Этот символ применим только в Европейском Союзе. Обратитесь к местным властям или дилеру, если вы хотите утилизировать этот продукт, и попросите вариант утилизации.